



PT KHARISMA KARYA PERTIWI

POLIPLAST EKSTERIOR

Distributor eksterior bangunan terpercaya

 POWER ROOF



 SUNVISOR



 POLIPLAST EKSTERIOR

 POLIPLAST EKSTERIOR

 poliplast_eksterior

 www.poliplasteksterior.co.id

 @poliplasteksterior

 POLIPLAST EKSTERIOR

POLIPLAST EKSTERIOR

Memperkenalkan Poliplast eksterior inovasi produk terbaru atap masa kini.

Kami mengkombinasikan material berkualitas tinggi dengan teknologi mesin ekstrusi generasi terbaru untuk menghasilkan produk atap dengan kualitas terbaik.





Lebar Total/Lebar Efektif	80 CM , 105 cm
Panjang	1,5, 1,8, 2,1, 2,4, 3,0 Meter
Ketebalan	0,6, 0,8 ,1,0mm

Warna



FIBER GELOMBANG TRANSPARAN

Atap transparan yang terbuat dari bahan fiber atau serat plastik yang sangat kuat. Solusi terbaik untuk pencahayaan alami di dalam ruangan secara natural.

Keunggulan Atap Fiber

- 1 Ringan dan kuat
- 2 Tahan terhadap perubahan cuaca
- 3 Tidak mudah patah, pecah atau retak
- 4 Tidak mudah terbakar
- 5 Meredam sinar UV

Aplikasi

- Kanopi
- Gazebo
- Rumah Kaca
- Atap Penerangan (skylight)

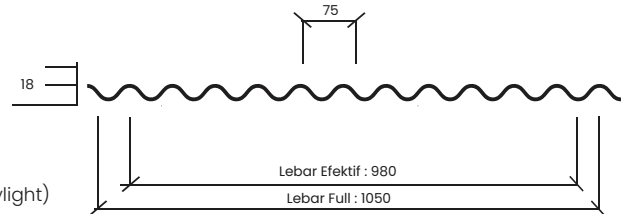

REKOMENDASI PENGAPLIKASIAN

FIBER GELOMBANG & SPANDEK TRANSPARAN

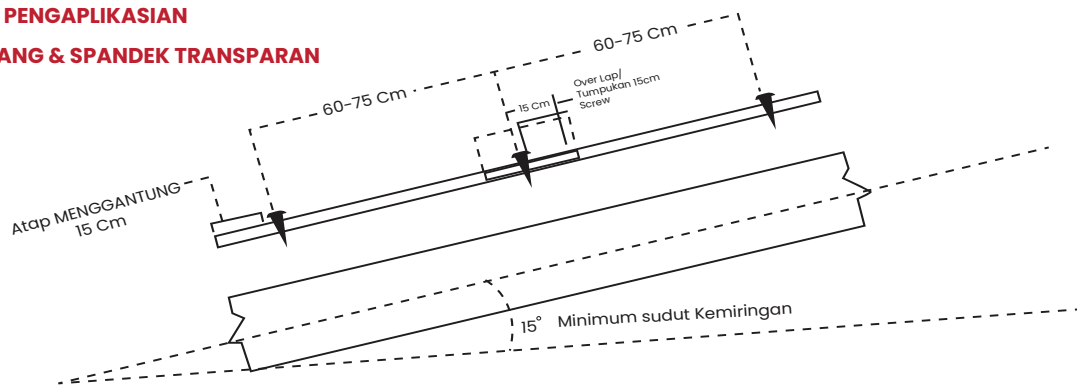

SPANDEK TRANSPARAN PET

Atap jenis ini memiliki ketahanan yang cukup kuat dan kokoh. Dengan campuran bahan kimia, atap spandek menjadi jenis atap anti pecah atau anti retak. selain anti retak, atap ini juga kuat akan angin yang cukup kencang.

Aplikasi

- Kanopi - Gazebo - Rumah Kaca
- Atap Penerangan (skylight)

Tebal	1.0 mm
Lebar	830mm & 1050 mm
Lebar Efektif	770mm & 1000 mm
Panjang	3,4,5 & 6m

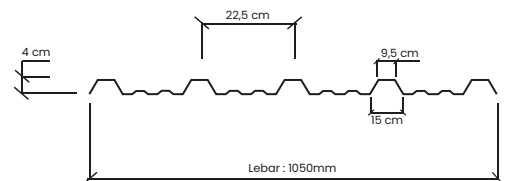
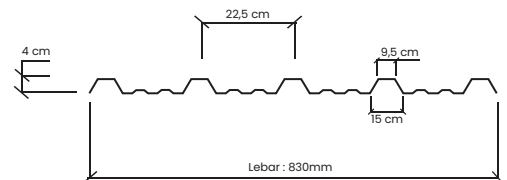

SPANDEK TRANSPARAN PC

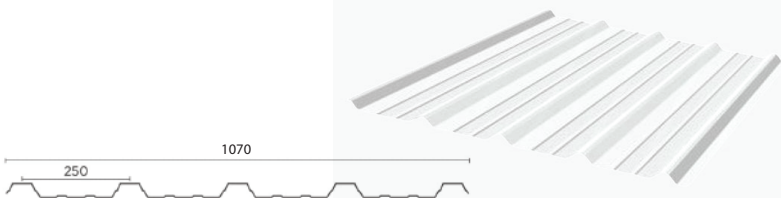

Aplikasi

- Kanopi
- Gazebo
- Rumah Kaca
- Atap Penerangan (skylight)

Tebal	0.8
Lebar Total	1070 mm
Lebar Efektif	1000 mm
Panjang	3,4,5 & 6m

GENTENG FIBER TRANSPARAN

Manfaat dari jenis adalah dapat membuat rumah mempunyai tingkat pencahayaan yang lebih baik terutama di siang hari sehingga dapat memperkecil tingkat penggunaan lampu, dan secara otomatis dapat menghemat listrik.

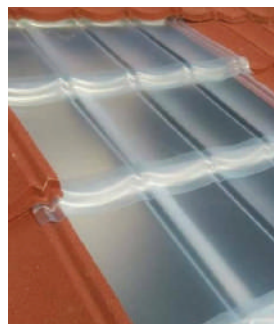

Aplikasi

- Kanopi
- Gazebo
- Rumah Kaca
- Atap Penerangan (skylight)

Tebal	: 0.8 mm
Lebar	: 78 cm
Panjang	: 80 cm





EVERTOP

PREMIUM CORRUGATED uPVC ROOF

EVERTOP adalah Atap berongga berdinding ganda yang terbuat dari bahan UPVC dengan anti UV Additive. Atap Evertop tahan terhadap sinar matahari, kokoh, tidak pecah, tidak menghantarkan api, dan ramah lingkungan.

EVERTOP - 825mm X 6mm

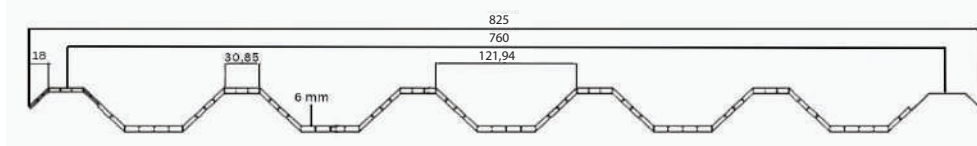

EVERTOP - 885mm X 10mm

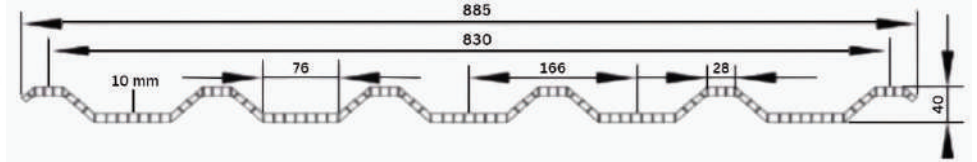

EVERTOP DOUBLE LAYER (825)

Tebal	6 mm	Lebar Efektif	760 mm
Lebar Total	825 mm	Panjang	3,4,5,6m

Keunggulan Evertop Double Layer:

- Tahan Lama & Kuat Terhadap Benturan.
- Anti Karat.
- Tahan Api.
- Meredam Suara Masuk.
- Ramah Lingkungan.

EVERTOP DOUBLE LAYER (885)

Tebal	10 mm	Lebar Efektif	760 mm
Lebar Total	885 mm	Panjang	3,4,5,6m

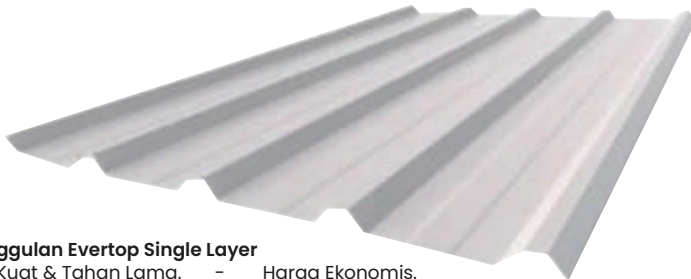

Keunggulan Evertop Single Layer

- Kuat & Tahan Lama.
- Anti Karat.
- Ringan & Fleksibel
- Harga Ekonomis.
- Ramah Lingkungan.

EVERTOP SINGLE LAYER UPVC 1070

Tebal	1.5 mm	Lebar Efektif	1000 mm
Lebar Total	1070 mm	Panjang	3,4,5,6m

Top Ridge/NOK

Lebar	: 475 mm
Panjang	: 825 mm
Tebal	: 2 mm



SPANDEK SUNVISOR UPET

Atap jenis ini memiliki ketahanan yang cukup kuat dan kokoh. Dengan campuran bahan kimia, atap spandek menjadi jenis atap anti pecah atau anti retak. selain anti retak, atap ini juga kuat akan angin yang cukup kencang.

Warna	: Putih Doff
Tebal	: 1.2 mm
Lebar	: 83 cm
Panjang	: 3M, 4M, 5M, 6M



PP ROLL PAGAR

Fiber Plat tahan terhadap air, ringan, kuat dan dapat digunakan sebagai aplikasi yang sangat luas, mulai dari partisi, pintu fiber pagar



PP ROLL POLOS

Lebar 1 Meter
Panjang 50 Meter
Ketebalan 0,6, 0,8, 1,2 mm

Warna

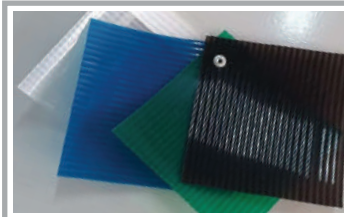

PP ROLL GARIS

Lebar 1 Meter
Panjang 40, 50 Meter
Ketebalan 0,6, 0,8, 1,2 mm

Warna



PP ROLL DIAMON BATIK

Lebar 1 Meter
Panjang 50 Meter
Ketebalan 0,6 mm

Warna



PP ROLL LAMINASI TULIP

Lebar 1 Meter
Panjang 50 Meter
Ketebalan 0,6 mm

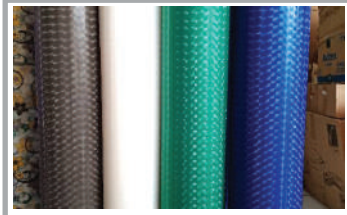

PP ROLL DIMENSI

Lebar 1 Meter
Panjang 40, 50 Meter
Ketebalan 0,6 mm

Warna

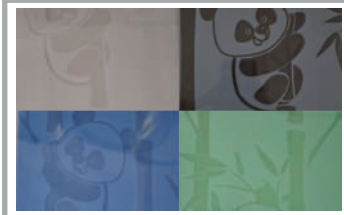

PP ROLL BAMBU EMBOSS

Lebar 1 Meter
Panjang 50 Meter
Ketebalan 0,6 mm

Warna



PP ROLL SAKURA

Lebar 1 Meter
Panjang 50 Meter
Ketebalan 0,6 mm

Warna



PP ROLL LAMINASI BAMBU PANDA

Lebar 1 Meter
Panjang 50 Meter
Ketebalan 0,6 mm



PIPA UPVC ALDERON

4 jenis pipa PVC tersebut memiliki kegunaan dan fungsi yang berbeda. Untuk memperoleh hasil terbaik pada sistem perpipaan, Anda harus mengenali kebutuhan Anda terlebih dahulu, menentukan jenis pipa yang cocok, kemudian menentukan material pipa.

	Ketebalan Dinding	Ukuran(inch)	Panjang	Fungsi
Pipa C	0,7 mm	5/8"	4 m	Pelindung kabel dalam dinding
Pipa Conduit	1,3 & 1,5 mm	20 & 25 mm	2,9 m	

	Ketebalan Dinding	Kelas Tekanan	Ukuran(inch)	Panjang	Fungsi
Pipa AW	1,5 - 6,4 mm	10 kg/cm ²	1/2", 3/4", 1", 1 1/4", 1 1/2", 2", 2 1/2", 3", 4", 5", 6", 8", 10"	4 m	Menyalurkan air bersih
Pipa D	1,3 - 3,0 mm	5 kg/cm ²	1 1/4", 1 1/2", 2", 2 1/2", 3", 4", 5", 6", 8", 10"	4 m	Menyalurkan air kotor/air buangan

KARPET TALANG

Karpet talang merupakan saluran air di atas atap rumah, yang ditutup menggunakan alas plastik.

Tebal 0,7
Lebar 55 Cm, 90 Cm & 110 mm
Panjang Merah-Putih : 45M
Merah-Hitam : 50M

Manfaat Karpet Talang

Manfaat utama dari karpet talang adalah untuk menampung air hujan yang jatuh di bagian atap, untuk kemudian dialirkan ke bawah.



TALANG GALVALUM

Talang Galvalum memiliki bobot kurang lebih 9 kg per m². Disebut galvalum karena memiliki singkatan dari galvanis dan aluminium. Ringan dan tipis namun kuat. Teksturnya ini membuatnya menyerap panas.

Tebal 0,25
Lebar 60 Cm & 90 Cm
Panjang 50 M

